

## Характеристики

Интерфейсные модули реле с 2 и 4 группами контактов, ширина - 27 мм.

Идеальный интерфейс для програм. контроллеров и электронных систем

**59.32 - 2 полюс 10 А (Винтовой зажим)**

**59.34 - 4 полюса 7 А (Винтовой зажим)**

- Катушки AC или DC
- Индикация состояния источника питания и модуль подавления электромагнитного импульса - стандарт
- Идентификационный номер
- Материал контактов - бескадмиевый
- Установка на 35-мм рейку (EN 60715)

59.32 / 59.34

Винтовой зажим



См. чертеж на стр. 4

### Характеристика контактов

Контактная группа (конфигурация)	2 перекидных контакта (DPDT)	4 перекидных контакта (4PDT)	
Номинальный ток/Макс. пиковый ток	A 10/20	7/10	
Ном. напряжение/Макс. напряжение	B~ 250/400	250/250	
Номинальная нагрузка AC1	BA 2,500	1,750	
Номинальная нагрузка (230 В~) AC15	BA 500	350	
Допуст. мощность однофазного двигателя (230 В~) кВт	0.37	0.125	
Отключающая способность DC1: 30/110/220 В А	10/0.25/0.12	7/0.25/0.12	
Минимальный ток переключения мВт(В/мА)	300 (5/5)	300 (5/5)	
Стандартный материал контакта	AgNi	AgNi	
<b>Характеристики катушки</b>			
Номин. напряж. (U <sub>N</sub> )	V AC (50/60 Гц)	12 - 24 - 230	12 - 24 - 230
	V DC	12 - 24	12 - 24
Ном. мощн. AC/DC	VA (50 Гц)/W	1.5/1	1.5/1
Рабочий диапазон	AC	(0.8...1.1)U <sub>N</sub>	(0.8...1.1)U <sub>N</sub>
	DC	(0.8...1.1)U <sub>N</sub>	(0.8...1.1)U <sub>N</sub>
Напряжение удержания	AC/DC	0.8 U <sub>N</sub> /0.5 U <sub>N</sub>	0.8 U <sub>N</sub> /0.5 U <sub>N</sub>
Напряжение отключения	AC/DC	0.2 U <sub>N</sub> /0.1 U <sub>N</sub>	0.2 U <sub>N</sub> /0.1 U <sub>N</sub>
<b>Технические параметры</b>			
Механическая долговечность AC/DC	циклов	20 · 10 <sup>6</sup> /50 · 10 <sup>6</sup>	20 · 10 <sup>6</sup> /50 · 10 <sup>6</sup>
Электр. долговечность при ном. нагрузке AC1	циклов	200 · 10 <sup>3</sup>	150 · 10 <sup>3</sup>
Время вкл/выкл	мс	10/5 (AC) - 9/15 (DC)	10/5 (AC) - 9/15 (DC)
Изоляция между катушкой и контактами (1.2/50 μs)	kV	3.6	3.6
Электрическая прочность между открытыми контактами	VAC	1,000	1,000
Внешний температурный диапазон	°C	-25...+70	-25...+70
Категория защиты		IP 20	IP 20

**Сертификация** (в соответствии с типом)

**59.32**



- 2 перекидных контакта, 10 А
- Винтовой зажим
- Установка на 35-мм рейку (EN 60715)

**59.34**



- 4 перекидных контакта, 7 А
- Винтовой зажим
- Установка на 35-мм рейку (EN 60715)

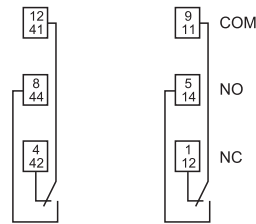

Пример: AC

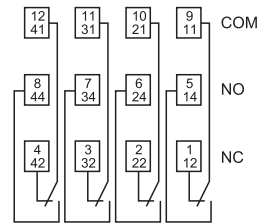

Пример: DC

## Информация по заказам

Пример: 59 серия, монтаж на рейку 35 мм (EN 60715), интерфейсный модуль реле с винтовыми клеммами, 4 перекидных контакта (4PDT), чувствительная катушка 24 V DC, зеленый светодиод + диод.

**5 9 . 3 4 . 9 . 0 2 4 . 0 0 5 0**

**Серия** — 59

**Тип** — 3  
3 = Винтовой зажим, Установка на 35 мм рейку

**Кол-во контактов** — 4  
2 = 2 полюса, 10 А  
4 = 4 полюса, 7 А

**Тип катушки** — 9  
8 = AC (50/60 Гц)  
9 = DC

**Напряжение катушки** — 0  
См. характеристики катушки

**A: Материал контактов**  
0 = Стандарт AgNi  
2 = AgCdO  
5 = AgNi + Au (5 μm)

**Схема контактов**  
0 = CO (nPDT)

**D: Варианты**  
0 = Стандартный

**C: Опции**  
5 = Стандарт для DC: зеленый светодиод + диод (полярность A1)  
6 = Стандарт для AC: зеленый светодиод + варистор

**Выбор характеристик и опций: возможны комбинации только в одном ряду. Предпочтительные варианты выделены жирным шрифтом.**

Тип	Питание катушки	A	B	C	D
59.32/34	AC	<b>0 - 2 - 5</b>	0	<b>6</b>	0
59.32/34	DC	<b>0 - 2 - 5</b>	0	<b>5</b>	0

## Технические параметры

Изоляция		В	В	В
Изоляция в соответствии с EN 61810-1	Номинальное напряжение изоляции	400 (2 полюса)	250 (4 полюса)	
	Номинальное напряжение пробоя	кВ 3.6 (2 полюса)	2.5 (4 v)	
	Уровень загрязнения	2	2	
	Категория перегрузки	III	II	
Изоляция между катушкой и контактами (1.2/50 мкс)		кВ 3.6		
Электрическая прочность между открытыми контактами		V AC 1,000		
Электрическая прочность между соседними контактами		V AC 2,000 (59.32)	1,550 (59.34)	
Устойчивость к перепадам				
Разрыв (5...50)нс, 5 кГц, на А 1 -А2		EN 61000-4-4	уровень 4 (4 kV)	
Импульс (1.2/50 мкс) на А 1 -А2 (при дифференциальном включении)		EN 61000-4-5	уровень 4 (4 kV)	
Прочее				
Время дребезга: НО/НЗ		мс 1/3		
Виброустойчивость (10...55)Гц: НО/НЗ		g 6/6		
Потери мощности	без нагрузки	Вт 1		
	при номинальном токе	Вт 3		
<b>59.32/34 (Винтовой зажим)</b>				
Длина зачистки провода		мм 8		
Момент завинчивания		Нм 0.5		
Макс. размер провода		одножильный провод	многожильный провод	
	мм <sup>2</sup>	1x6 / 2x2.5	1x4 / 2x2.5	
	AWG	1x10 / 2x14	1x12 / 2x14	

## Характеристика контактов

**F 59 - Электрическая долговечность (AC) при ном. нагрузке, Реле с 2 перекидными контактами**

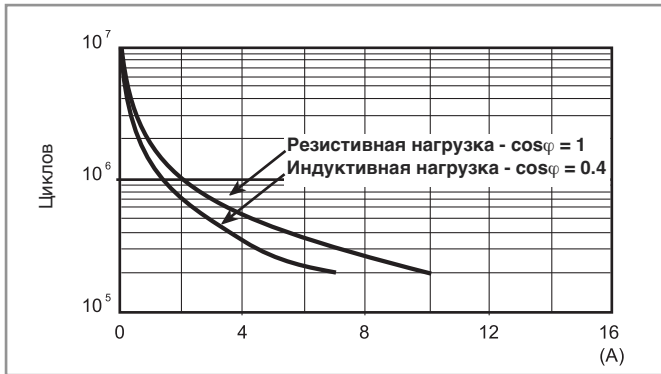

**F 59 - Электрическая долговечность (AC) при ном. нагрузке, Реле с 4 перекидными контактами**



**H 59 - Макс. отключающая способность DC1**



- При переключении активной нагрузки (DC1) и величине тока и напряжения ниже приведенных выше кривых долговечность составляет  $100 \cdot 10^3$  циклов.
- При тройной нагрузке DC13 подключение диода параллельно с нагрузкой обеспечивает долговечность, как при нагрузке DC1. Примечание: Время срабатывания под нагрузкой можно будет увеличить.

## Характеристики катушки

**Параметры катушки DC**

Номин. напряж. $U_N$	Код катушки	Рабочий диапазон		Сопротивл. R	Ном.ток I при $U_N$
		$U_{min}$	$U_{max}$		
12 В	9.012	9.6 В	13.2 В	140 Ω	86 mA
24 В	9.024	19.2 В	26.4 В	600 Ω	40 mA

**Параметры катушки AC**

Номин. напряж. $U_N$	Код катушки	Рабочий диапазон		Сопротивл. R	Ном.ток I при $U_N$ (50Hz)
		$U_{min}$	$U_{max}$		
12 В	8.012	9.6 В	13.2 В	50 Ω	97 mA
24 В	8.024	19.2 В	26.4 В	190 Ω	53 mA
230 В	8.230	184 В	253 В	17,000 Ω	6 mA

**R 59 - Отношение рабочего диапазона для DC к температуре окр. среды**

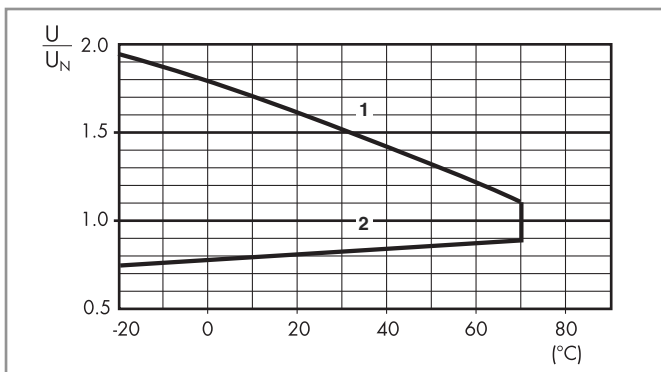

- 1 - Макс. допустимое напряжение на катушке.
- 2 - Мин. напряжение удержания катушки при температуре окружающей среды.

**R 59 - Отношение рабочего диапазона для AC к температуре окр. среды**

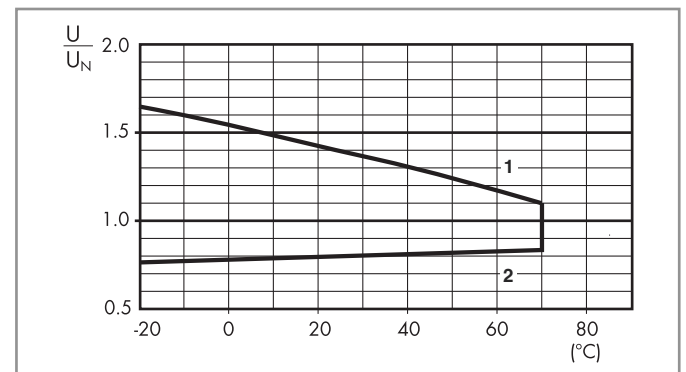

- 1 - Макс. допустимое напряжение на катушке.
- 2 - Мин. напряжение удержания катушки при температуре окружающей среды.

## Комбинации

Обозначение	Тип розетки	Тип реле	Модуль	Крепежный зажим
59.32	94.94.3	55.32	99.80	094.91.3
59.34	94.94.3	55.34	99.80	094.91.3

## Контурный чертеж

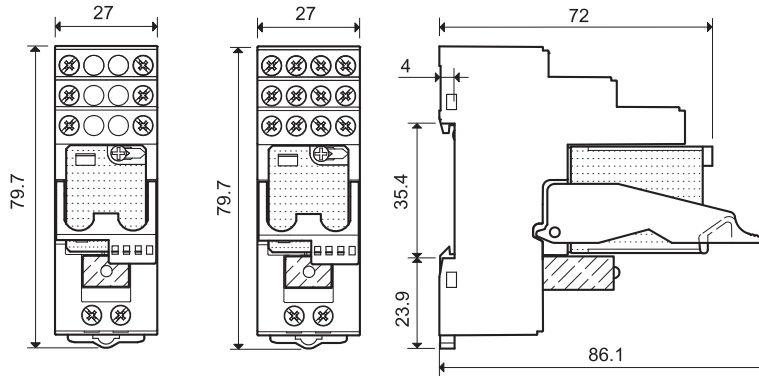

59.32  
Винтовой зажим

59.34  
Винтовой зажим



## Аксессуары

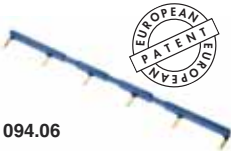

094.06



<b>6-полюсный шинный соединитель</b> для розеток серии 59.32 и 59.34	094.06 (синий)	094.06.0 (черный)
Номинальные значения	10 А - 250 V	

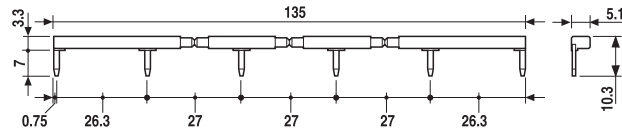

060.72

<b>Блок маркировок</b> для пластмассовых клипс 094.91.3 пластик, 72 знака, 6x12 мм	060.72
---	--------

## Коды на упаковке

Кодировка зажимов и упаковки розеток.

Варианты кодировки обозначаются тремя последними буквами:

5 9 . 3 4 . 9 . 0 2 4 . 0 0 5 0 S P A

- A Стандартная упаковка
- B Блистерная упаковка
- SP Пластиковый удерживающий зажим